

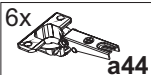









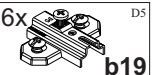
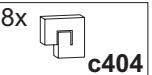

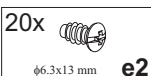
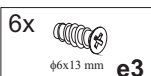
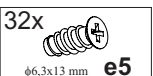
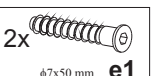
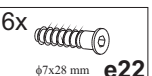





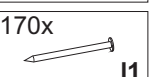
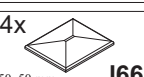
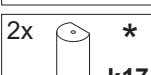



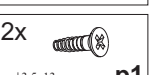
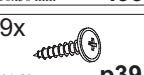
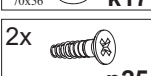
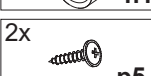

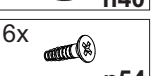
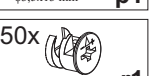
Фурнітура / Фурнитура

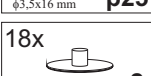
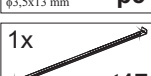
10x  a43	6x  a44	10x  b18	6x  b19	8x  c404	24x  φ5x17 mm d1
20x  φ6.3x13 mm e2	6x  φ6x13 mm e3	32x  φ6.3x13 mm e5	2x  φ7x50 mm e1	6x  φ7x28 mm e22	4x  ∅5x50 mm e32
40x  φ8x30 mm f1	16x  46x18/4 mm f11	6x  M4x30 mm j6	2x  M4x14 mm j29	170x  l1	4x  50x50 mm l66
2x  70x56 k17	2x  n1	1x  45x40x10/1,5mm n22	2x  26x26x16/1 - 125° n40	2x  φ3,5x13 mm p1	9x  φ4x20 mm p39
2x  φ3,5x16 mm p25	2x  φ3,5x13 mm p5	4x  φ3x7 mm p46	6x  ∅3x12mm p54	50x  φ15 #16 r1	50x  r16
18x  s2	1x  483 mm t17	1x  Клей y1	1x  z1	1x  500 mm w26 ^{DR}	1x  500 mm w26 ^{DL}
1x  500 mm w26 ^{CR}	1x  500 mm w26 ^{CL}	8x  k1			

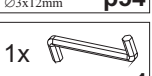
* ніжка **k17** знаходиться в пакеті 6/10

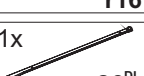
* ножка **k17** находится в пакете 6/10

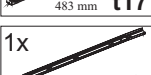
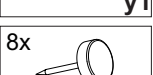
ІНСТРУКЦІЯ МОНТАЖУ | ИНСТРУКЦИЯ МОНТАЖА

КЛЕО



Шафа / Шкаф 4d/1s

Габаритні розміри:

висота 225 см
ширина 197,5 см
глибина 61,5 см

Габаритные размеры:

высота 225 см
ширина 197,5 см
глубина 61,5 см

УВАГА !!!

Шановний Клієнте!

У разі виявлення в комплектації пакета відсутності будь-якого елемента або наявності браку

обов'язково!!! -

етикетку-ярлик з даного пакета і **інструкцію монтажу** з відміткою кода цього елемента повернути продавцю.

При відсутності **етикетки-ярлика** рекламація не приймається!

ВНИМАНИЕ !!!

Уважаемый Клиент!

В случае обнаружения в комплектации пакета отсутствия какого-либо элемента или наличия браку

обязательно!!!! -

этикетку-ярлык с данного пакета и **инструкцию монтажа** с пометкой кода этого элемента вернуть продавцу.

При отсутствии **этикетки-ярлика** рекламація не принимается!



Виробник:
ТзОВ "ГЕРБОР-ХОЛДІНГ"
Україна, м. Володимир-Волинський
вул. Луцька, 211а
тел.: 2-33-33; 2-29-03



Производитель:
ТОО "ГЕРБОР-ХОЛДИНГ"
Украина, г. Владимир-Волынский
ул. Луцкая, 211а
тел.: 2-33-33; 2-29-03

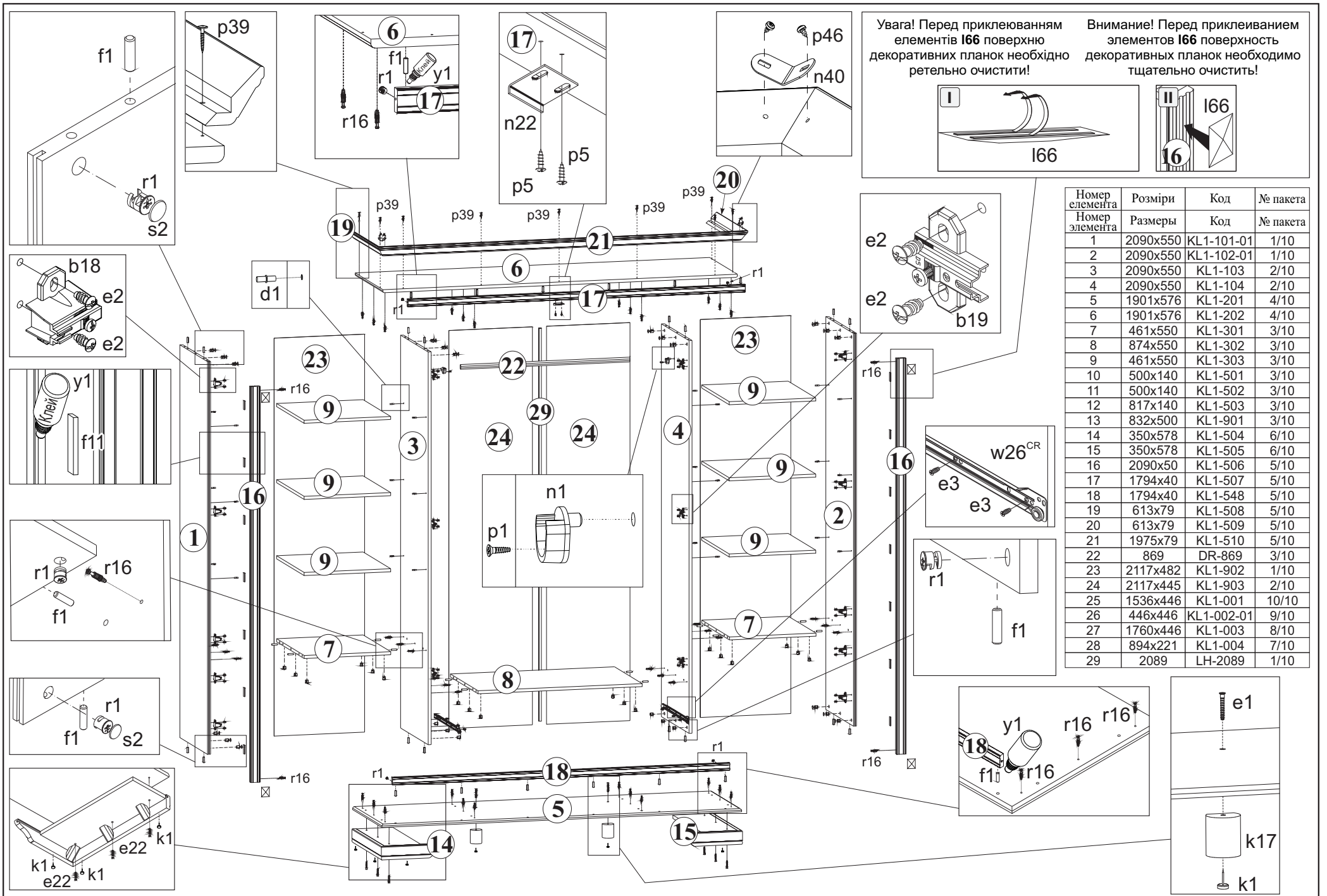

Увага! Перед приклеюванням елементів I66 поверхню декоративних планок необхідно ретельно очистити!

Внимание! Перед приклеиванием элементов I66 поверхность декоративных планок необходимо тщательно очистить!

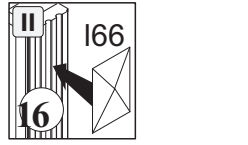
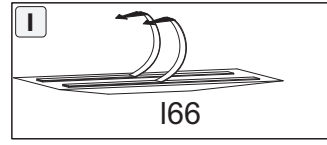

Номер элемента	Размеры	Код	№ пакета
1	2090x550	KL1-101-01	1/10
2	2090x550	KL1-102-01	1/10
3	2090x550	KL1-103	2/10
4	2090x550	KL1-104	2/10
5	1901x576	KL1-201	4/10
6	1901x576	KL1-202	4/10
7	461x550	KL1-301	3/10
8	874x550	KL1-302	3/10
9	461x550	KL1-303	3/10
10	500x140	KL1-501	3/10
11	500x140	KL1-502	3/10
12	817x140	KL1-503	3/10
13	832x500	KL1-901	3/10
14	350x578	KL1-504	6/10
15	350x578	KL1-505	6/10
16	2090x50	KL1-506	5/10
17	1794x40	KL1-507	5/10
18	1794x40	KL1-548	5/10
19	613x79	KL1-508	5/10
20	613x79	KL1-509	5/10
21	1975x79	KL1-510	5/10
22	869	DR-869	3/10
23	2117x482	KL1-902	1/10
24	2117x445	KL1-903	2/10
25	1536x446	KL1-001	10/10
26	446x446	KL1-002-01	9/10
27	1760x446	KL1-003	8/10
28	894x221	KL1-004	7/10
29	2089	LH-2089	1/10

ОЧЕРЕДНОСТЬ МОНТАЖА:

1. В отверстия $\varnothing 8$ мм в торцах элементов, вбить шканты **f1** (отверстия на стержень стяжки **r16** оставить свободными).

ВНИМАНИЕ! В случае, если шкант выступает из отверстия более чем на 10 мм, его необходимо добить, заменить другим или срезать, поскольку он при монтаже может повредить боковую стенку.

ТАКИЕ СЛУЧАИ НЕ ПОДЛЕЖАТ РЕКЛАМАЦИИ!

2. В соответствующие отверстия крышек нижней **5**, верхней **6** и накладки выдвижного ящика **28** вкрутить дюбеля **r16**.

3. В соответствующие отверстия боков **1** и **2**, вставить эксцентриковые стяжные элементы **r1**, прикрутить подкладки петель **b18** шурупами **e2**, вбить полкодержатели **d1** и вкрутить дюбеля **r16**.

4. К перегородке **3** прикрутить подкладки петель **b19**, штангодержатель **n1** шурупом **p1**, направляющую ящика **w26^{cl}** шурупами **e3**, а к перегородке **2** - подкладки петель **b19**, штангодержатель **n1** шурупом **p1**, направляющую **w26^{cr}** шурупами **e3**, а также в обе перегородки вбить полкодержатели **d1** и вкрутить дюбеля **r16**.

5. В соответствующие отверстия стяжных полок **7** и **8** вставить эксцентриковые стяжные элементы **r1**.

6. Соединить полку **8** с перегородками **3** и **4**.

7. Присоединить полки **7** и бока **1, 2**.

8. Соединить между собой декоративные планки **16** и **17** при помощи стяжек **r1-r16**.

9. Присоединить нижнюю крышку **5** к бокам **1, 2** и перегородкам **3, 4**.

10. К бокам **1, 2** перегородкам **3, 4** и нижней крышке **5** прикрепить соединенные между собой декоративные планки **16, 17** при помощи шкантов **f1**, плоских шкантов **f11** и клея **y1**.

11. К верхним частям боков **1, 2**, перегородок **3, 4** и декоративной планки **17** присоединить верхнюю крышку **6** при помощи шкантов **f1**, клея **y1** и эксцентриковой стяжки **r1-r16**.

12. К крышке верхней **6** прикрутить карнизы **19, 20** и **21**, используя шурупы **p39**, а также уголки **n40** и шурупы **p46** (для соединения карнизов **19, 20** с карнизом **21**).

13. Положить корпус лицевой стороной вниз на ровную поверхность и выровнять боковые стенки так, чтобы диагонали были равны.

14. Прибить задние стенки **23, 24** гвоздями **l1**. Перед этим соединить их планкой **29**.

15. К крышке нижней **5** прикрутить ножки **14, 15** конфирматами **e22**, ножки **k17** конфирматами **e1** и вбить в них ножки **k1**.

16. Положить двери **25, 26** на ровную поверхность и аккуратно вмонтировать петли **a43** шурупами **e5**.

17. Положить двери **27** на ровную поверхность и аккуратно вмонтировать петли **a44** шурупами **e5**.

18. К планке **17** прикрутить ограничитель закрывания дверей **n22** шурупами **p5**.

19. Прикрутить и отрегулировать двери.

20. Собрать выдвижные ящики:

- соединить заднюю часть с боками конфирматами **e32** и вставить дно;
- соединить переднюю часть с боками;
- к бокам прикрутить направляющие **w5^{DL}** и **w5^{DR}** шурупами **p54**,
- прикрепить опору дна ящика **t14** шурупами **p25**.

21. К декоративным планкам **16** прикрепить элемент **l66**.

22. Прикрутить ручки **c404** винтами **j6** к дверям и винтами **j29** к выдвижному ящику.

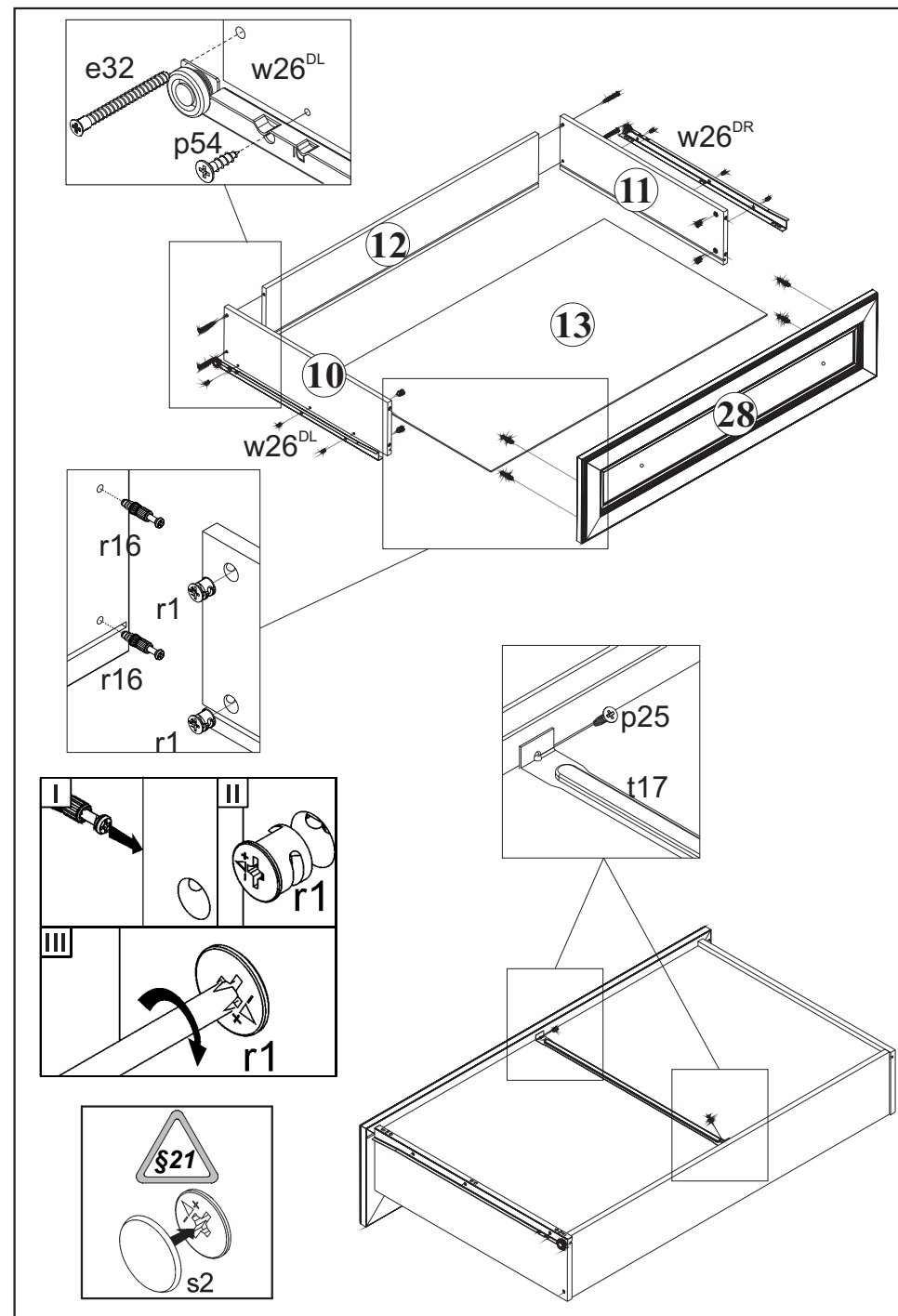

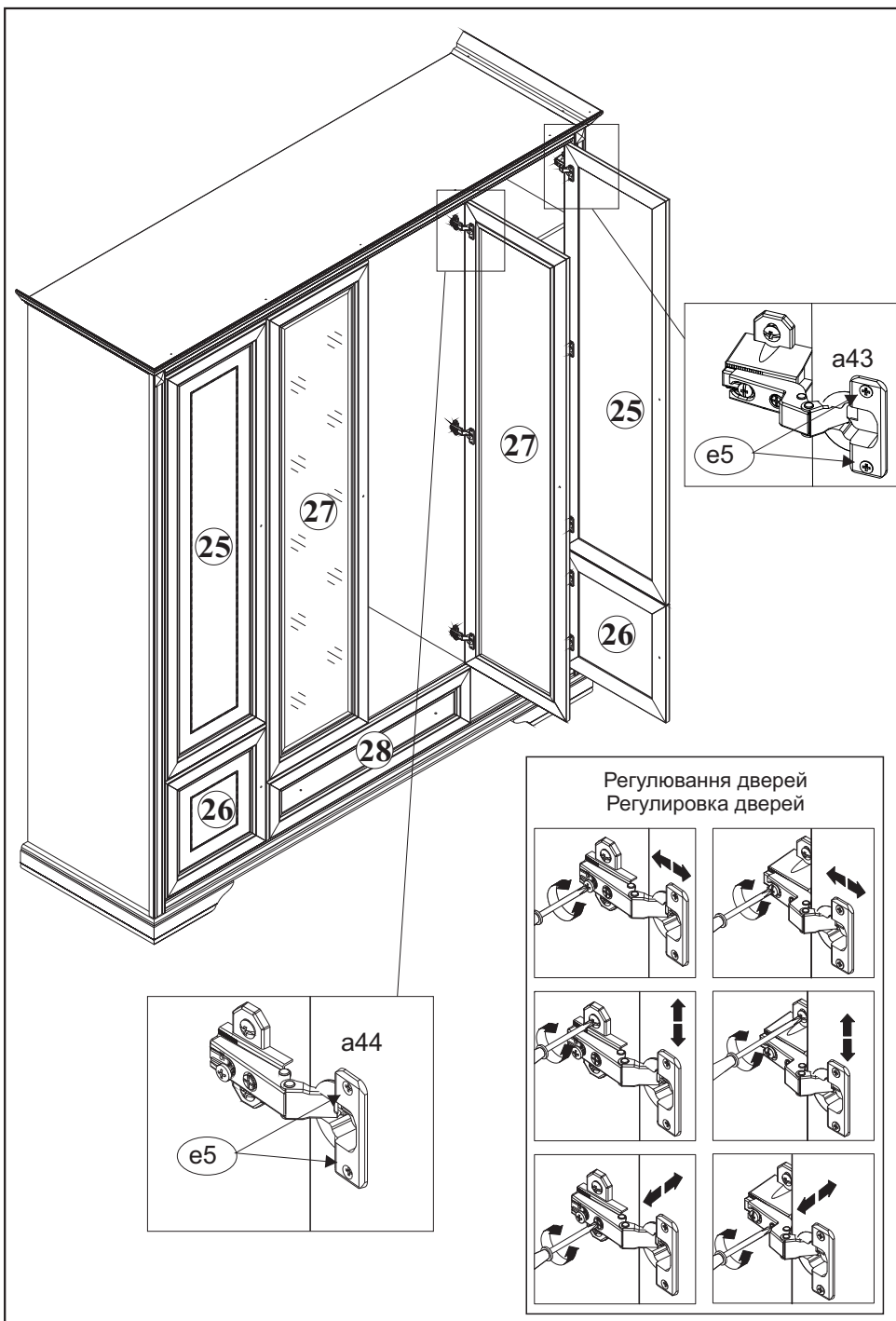

UA

ПОРЯДОК МОНТАЖУ:

1. В отвори $\varnothing 8$ мм в торцях елементів, забити кілки **f1** (отвори на дюбель стяжки **r16** лишити вільними).

УВАГА! Якщо виявиться, що якийсь кілок виступає з отвору на довжину більшу ніж 10 мм, його необхідно забити, замінити іншим або зрізати, оскільки при складанні він може пошкодити бік.

ТАКІ ВИПАДКИ НЕ ПІДЛЯГАЮТЬ РЕКЛАМАЦІЇ!

2. У відповідні отвори кришок нижньої **5**, верхньої **6** і накладки шухляди **28** вкрутити дюбелі **r16**.

3. У відповідні отвори боків **1** і **2**, вкласти ексцентрикові стяжні елементи **r1**, прикрутити підкладки петель **b18** шурупами **e2**, вбити полицетримачі **d1** і вкрутити дюбелі **r16**.

4. До перегородки **3** прикрутити підкладки петель **b19**, штанготримач **n1** шурупом **p1**, направляючу шухляди **w26^{CL}** шурупами **e3**, а до перегородки **2** - підкладки петель **b19**, штанготримач **n1** шурупом **p1**, направляючу шухляди **w26^{CR}** шурупами **e3**, а також до обох перегородок вбити полицетримачі **d1** і вкрутити дюбелі **r16**.

5. У відповідні отвори стяжних полиць **7** і **8** вкласти ексцентрикові стяжні елементи **r1**.

6. З'єднати полицю **8** з перегородками **3** і **4**.

7. Приєднати полиці **7** і боки **1, 2**.

8. З'єднати між собою декоративні планки **16** і **17** за допомогою стяжок **r1-r16**.

9. Приєднати нижню кришку **5** до боків **1, 2** та перегородок **3, 4**.

10. До боків **1, 2**, перегородок **3, 4** і нижньої кришки **5** прикріпити з'єднані між собою декоративні планки **16, 17** при допомозі шкантів **f1**, плоских шкантів **f11** і клея **y1**.

11. До верхньої частини боків **1, 2**, перегородок **3, 4** і декоративної планки **17** приєднати верхню кришку **6** при допомозі шкантів **f1**, клея **y1** і ексцентрикової стяжки **r1-r16**.

12. До кришки верхньої **6** прикрутити карнізи **19, 20** і **21**, використовуючи шурупи **p39**, а також кутники **n40** і шурупи **p46** (для з'єднання карнізів **19, 20** з карнізом **21**).

13. Покласти корпус фасадом вниз на рівну поверхню і вирівняти бокові стінки (впевнитись, що діагоналі мають однакову довжину).

14. Прибити задні стінки **23, 24** цвяхами **l1**. Перед цим з'єднати їх планкою **29**.

15. До кришки нижньої **5** прикрутити ніжки **14, 15**, конфірматами **e22**, ніжки **k17** конфірматами **e1** і вбити в них ніжки **k1**.

16. Покласти двері **25, 26** на рівну поверхню і обережно вмонтувати петлі **a43** шурупами **e5**.

17. Покласти двері **27** на рівну поверхню і обережно вмонтувати петлі **a44** шурупами **e5**.

18. До планки **17** прикрутити обмежувач закривання дверей **n22** шурупами **p5**.

19. Прикрутити і відрегулювати двері.

20. Скласти шухляди в такій послідовності:

- з'єднати задню частину з боками конфірматами **e32** і вставити дно;
- з'єднати накладку шухляди з боками стяжкою **r1-15**;
- до боків шухляди прикрутити направляючі **w26^{DL}** і **w26^{DR}** шурупами **p54**;
- прикріпити опору дна шухляди **t17** шурупами **p25**.

21. До декоративних планок **16** прикріпити оздоблювальний елемент **l66**.

22. Прикрутити ручки **c404** гвинтами **j6** до дверей і гвинтами **j29** до шухляди.