

UA

ПОРЯДОК МОНТАЖУ

- У відповідні отвори плити **3** прикрутити вішаки **g2**.
- Вибрати орієнтацію сегмента (лівосторонній або правосторонній) - рис. **d**.
- Монтаж полиць розпочати знизу:
 - сформувати низ стійки - рис. **a**,
 - прикріпити нижню полицю **2** до стійки - рис. **b**,
 - прикріпити полицю до плити **3** конфірматами **e1**,
 - у тому ж порядку змонтувати всі інші полиці,
 - по закінченню монтажу полиць встановити декоративну насадку **u4** - рис. **c**.
- Отвори в плиті **3**, що не були використані для прикріплення полиць, закрити заглушками **s6**.
- У місці установки сегмента просвердлити в стіні отвори під кілки для кріплення сегмента до стіни - рис. **e**.
- Повісити сегмент на стіну. (Вирівнювання сегмента на стіні можна виконати шурупом регуляційним **J** вішака).

RU

ОЧЕРЕДНОСТЬ МОНТАЖА

- В соответствующие отверстия плиты **3** прикрутить вешалки **g2**.
- Выбрать ориентацию сегмента (левосторонний или правосторонний) - рис. **d**.
- Монтаж полок начать снизу:
 - сформировать низ стойки - рис. **a**,
 - прикрепить нижнюю полку **2** к стойке - рис. **b**,
 - прикрепить полку к плите **3** конфирматами **e1**,
 - в том же порядке смонтировать остальные полки,
 - после монтажа полок установить декоративную насадку **u4** - рис. **c**.
- Отверстия в плите **3**, не использованные для монтажа полок, закрыть заглушками **s6**.
- В месте установки сегмента просверлить в стене отверстия под колышки для крепления сегмента к стене - рис. **e**.
- Повесить сегмент на стену. (Выравнивание сегмента на стене можно выполнить шурупом регуляционным **J** вешалки).

Фурнітура | Фурнитура

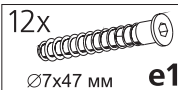
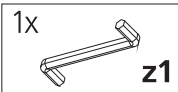
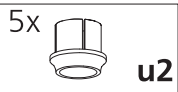
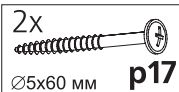
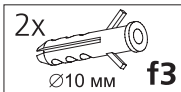
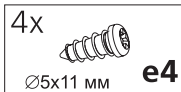

ІНСТРУКЦІЯ МОНТАЖУ

ИНСТРУКЦИЯ МОНТАЖА

ПОП система

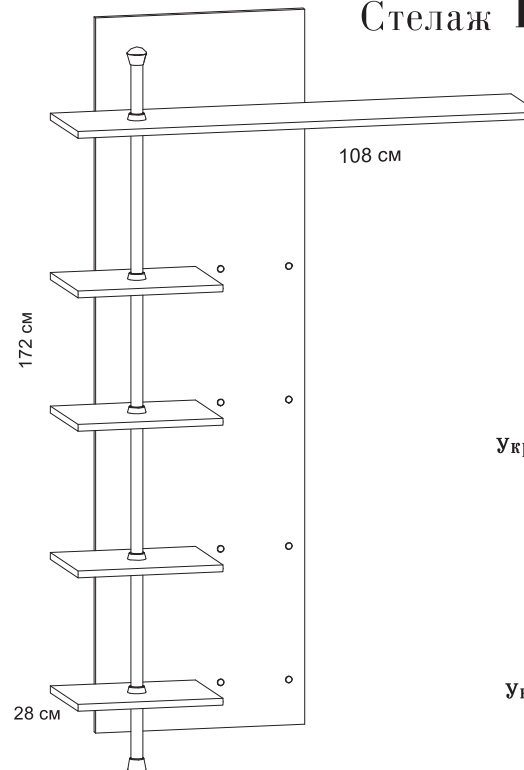
Стелаж **kr/16/11** Стеллаж

ГАБАРИТНІ РОЗМІРИ:

ширина 108 см
висота 172 см
глибина 28 см

ГАБАРИТНЫЕ РАЗМЕРЫ:

ширина 108 см
высота 172 см
глубина 28 см

Виробник:
ТзОВ "ГЕРБОР-ХОЛДІНГ"
Україна, м. Володимир-Волинський
вул. Луцька, 211а
тел.: 2-33-33; 2-29-03



Производитель:
ТОО "ГЕРБОР-ХОЛДИНГ"
Украина, г. Владимир-Волынский
ул. Луцкая, 211а
тел.: 2-33-33; 2-29-03

УВАГА !!!

Шановний Клієнте!

У разі виявлення в комплектації пакета відсутності будь-якого елемента або наявності браку

обов'язково!!! -

етикетку-ярлик з даного пакета і **інструкцію монтажу** з відміткою кода цього елемента повернути продавцю.

При відсутності **етикетки-ярлика** рекламація не приймається!

ВНИМАНИЕ !!!

Уважаемый Клиент!

В случае обнаружения в комплектации пакета отсутствия какого-либо элемента или наличия брака

обязательно!!! -

этикетку-ярлик с данного пакета и **инструкцию монтажа** с пометкой кода этого элемента вернуть продавцу.

При отсутствии **этикетки-ярлика** рекламація не принимается!



