

UA

















**ПОРЯДОК МОНТАЖУ**

1. Вибрати з пакетів потрібні елементи (їх розміри вказані в таблиці інструкції).
2. В отвори Ø8 мм, які знаходяться в торцях елементів, забити кілки **f1**. Отвори на стержень ексцентрикової стяжки лишити вільними.
- УВАГА!** Якщо виявиться, що кілок виступає з отвору на довжину більшу ніж 10 мм, його необхідно забити, замінити іншим або зрізати, оскільки при складанні він може пошкодити полицю.
- ТАКІ ВИПАДКИ НЕ ПІДЛЯГАЮТЬ РЕКЛАМАЦІЇ!**
3. У відповідні отвори полиці **4** вкрутити стержні **r16**.
4. До боків **1, 2** прикрутити направляючі металеві **w1** шурупами **p1**.
- УВАГА!** Направляючі **w1** прикрутити так, щоб гвинтовий отвір знаходився з обклеєної сторони боку.
5. Скласти сегмент згідно з малюнком і скрутити, застосувавши ексцентрикову стяжку (**r1, r16**), використовуючи спец. ключ **z1**.
6. Скласти шухляду у відповідності з інструкцією.
7. Вкласти шухляду і заблокувати шурупами **j2**.
8. Повісити сегмент на стіну. (Відрегулювати положення полиці можна шурупами **Ji e2**.)

RU

**ОЧЕРЕДНОСТЬ МОНТАЖА**

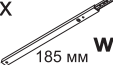
1. Выбрать из пакетов нужные элементы (размеры элементов указаны в таблице инструкции).
2. В отверстия Ø8 мм, которые находятся в торцах элементов, вбить шканты **f1**. Отверстия на стержень эксцентриковой стяжки оставить свободными.
- ВНИМАНИЕ!** В случае, если шкант выступает из отверстия более чем на 10 мм, его необходимо добить, заменить другим или срезать, поскольку он при монтаже может повредить боковую стенку.
- ТАКИЕ СЛУЧАИ НЕ ПОДЛЕЖАТ РЕКЛАМАЦИИ!**
3. В соответствующие отверстия полки **4** вкрутить стержни **r16**.
4. К бокам **1, 2** прикрутить направляющие металлические выдвижного ящика **w1** шурупами **p1**.
- ВНИМАНИЕ!** Направляющие **w1** прикрутить так, чтобы винтовое отверстие находилось с оклеенной стороны бока.
5. Собрать сегмент согласно рисунку и скрутить, применив эксцентриковую стяжку (**r1, r16**), используя спец. ключ **z1**.
6. Собрать выдвижной ящик в соответствии с инструкцией.
7. Вставить выдвижной ящик и заблокировать шурупами **j2**.
8. Повесить сегмент на стену. (Отрегулировать положение полки можно шурупами **J** и **e2**.)

Фурнітура Фурнитура	1x  <b>c12</b>	2x  <b>e2</b> Ø6,3x13 мм	4x  <b>e4</b> Ø5x11 мм	12x  <b>f1</b> Ø8x30 мм	2x  <b>f3</b> Ø10 мм
2x  <b>g2</b>	2x  <b>j2</b> M4x9 мм	6x  <b>p1</b> Ø3,5x13 мм	2x  <b>p8</b> Ø4x25 мм	2x  <b>p17</b> Ø5x60 мм	10x  <b>r1</b> Ø15 #16
2x  <b>r15</b> Ø12 #12	12x  <b>r16</b>	10x  <b>s2</b>	2x  <b>w1</b> 185 мм	1x  <b>y1</b> Клей	1x  <b>z1</b>

ІНСТРУКЦІЯ МОНТАЖУ

ИНСТРУКЦИЯ МОНТАЖА

**ПОП система**

Полиця | Полка  
**кр1s/1/5**

ГАБАРИТНІ РОЗМІРИ:

ширина 54 см  
висота 19 см  
глибина 26 см

ГАБАРИТНЫЕ РАЗМЕРЫ:

ширина 54 см  
высота 19 см  
глубина 26 см

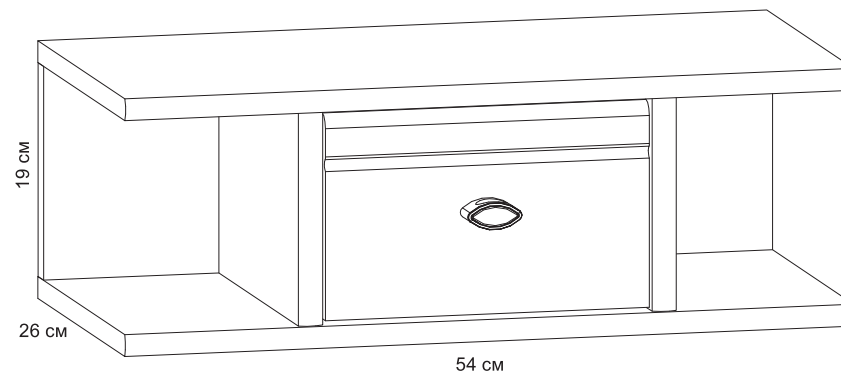

**УВАГА !!!**

**Шановний Клієнте!**

У разі виявлення в комплектації пакета відсутності будь-якого елемента або наявності браку

**обов'язково!!! -**

**етикетку-ярлик** з даного пакета і **інструкцію монтажу** з відміткою кода цього елемента повернути продавцю.

При відсутності **етикетки-ярлика** рекламація не приймається!

**ВНИМАНИЕ !!!**

**Уважаемый Клиент!**

В случае обнаружения в комплектации пакета отсутствия какого-либо элемента или наличия браку

**обязательно!!! -**

**этикетку-ярлик** с данного пакета и **инструкцию монтажа** с пометкой кода этого элемента вернуть продавцу.

При отсутствии **этикетки-ярлика** рекламація не принимается!



Виробник:  
ТзОВ "ГЕРБОР-ХОЛДІНГ"  
Україна, м. Володимир-Волинський  
вул. Луцька, 211а  
тел.: 2-33-33; 2-29-03



Производитель:  
ТОО "ГЕРБОР-ХОЛДИНГ"  
Украина, г. Владимир-Волинский  
ул. Луцкая, 211а  
тел.: 2-33-33; 2-29-03

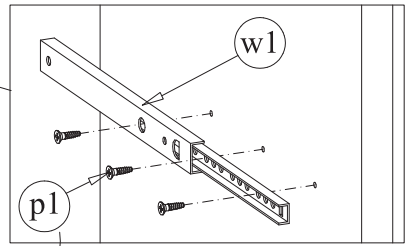
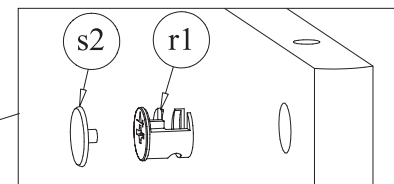
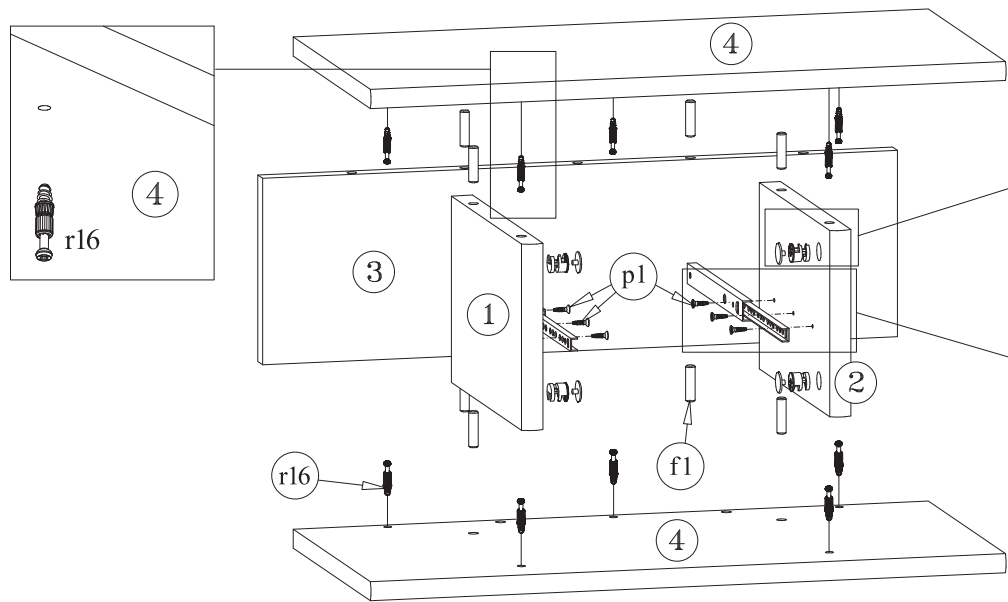

№ ел-та	Розміри	Код	№ пакета
№ эл-та	Размеры	Код	№ пакета
1	238x156	SK1-1127	1/1
2	238x156	SK1-1128	1/1
3	540x156	SK1-460	1/1
4	540x260	SK1-1301	1/1
5	240x150	SK1-025	1/1
6	223x210	SK1-966	1/1
7	657x120	SK1-518	1/1

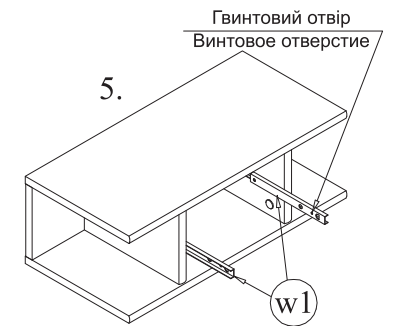
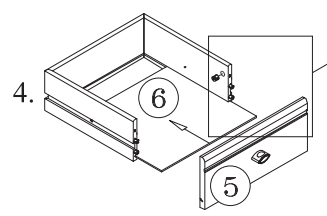
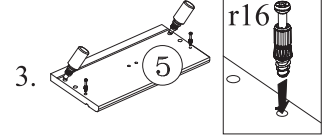
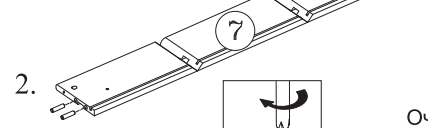
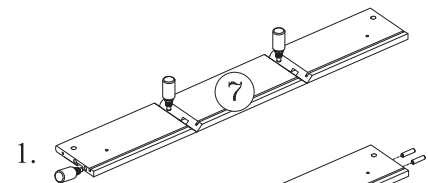
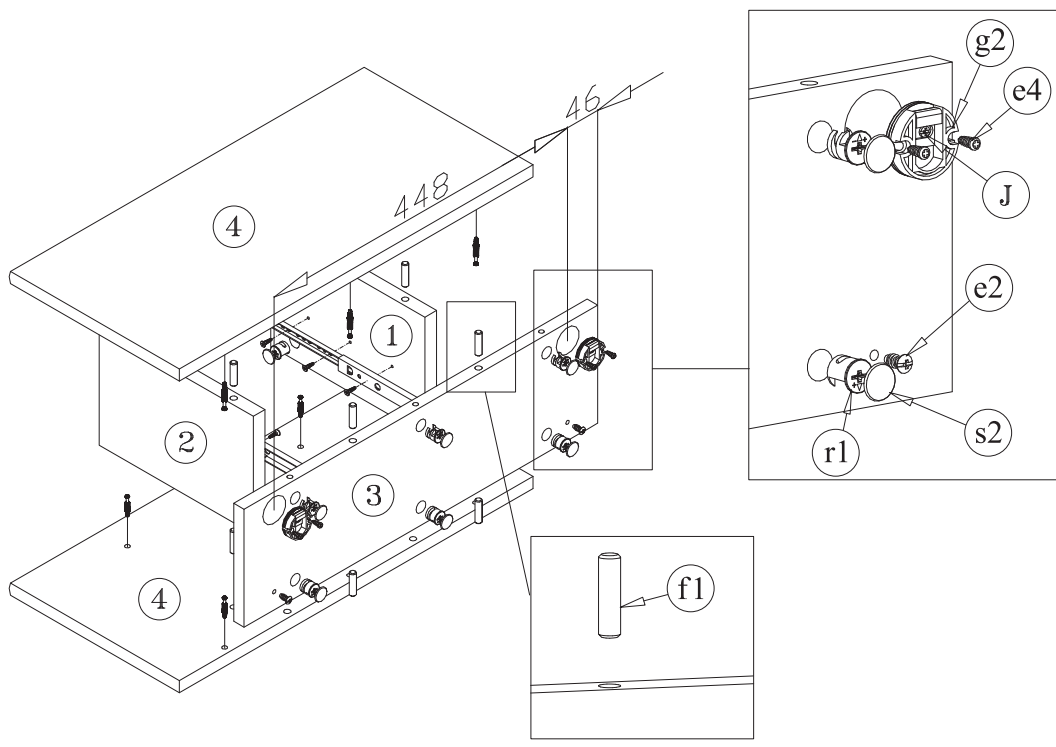

Порядок монтажу шухляд  
Очередность монтажа выдвижных ящиков

