

UA









ПОРЯДОК МОНТАЖУ

1. Вибрати з пакетів потрібні елементи (їх розміри вказані в таблиці інструкції).
2. В отвори Ø8 мм, які знаходяться в торцях елементів, забити кілки **f1**. Отвори на стержень ексцентрикової стяжки лишити вільними.
- УВАГА!** Якщо виявиться, що кілок виступає з отвору на довжину більшу ніж 10 мм, його необхідно забити, замінити іншим або зрізати, оскільки при складанні він може пошкодити полицю.
- ТАКІ ВИПАДКИ НЕ ПІДЛЯГАЮТЬ РЕКЛАМАЦІЇ!**
3. У відповідні отвори полиці **4** вкрутити стержні **r16**.
4. До боків **1, 2** прикрутити направляючі металеві **w1** шурупами **p1**.
- УВАГА!** Направляючі **w1** прикрутити так, щоб гвинтовий отвір знаходився з обклеєної сторони боку.
5. Скласти сегмент згідно з малюнком і скрутити, застосувавши ексцентрикову стяжку (**r1, r16**), використовуючи спец. ключ **z1**.
6. Скласти шухляду у відповідності з інструкцією.
7. Вкласти шухляду і заблокувати шурупами **j2**.
8. Повісити сегмент на стіну. (Відрегулювати положення полиці можна шурупами **Ji e2**.)

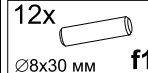
RU

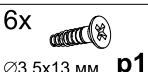
ОЧЕРЕДНОСТЬ МОНТАЖА

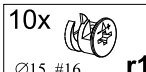
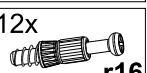
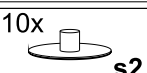
1. Выбрать из пакетов нужные элементы (размеры элементов указаны в таблице инструкции).
2. В отверстия Ø8 мм, которые находятся в торцах элементов, вбить шканты **f1**. Отверстия на стержень эксцентриковой стяжки оставить свободными.
- ВНИМАНИЕ!** В случае, если шкант выступает из отверстия более чем на 10 мм, его необходимо добить, заменить другим или срезать, поскольку он при монтаже может повредить боковую стенку.
- ТАКИЕ СЛУЧАИ НЕ ПОДЛЕЖАТ РЕКЛАМАЦИИ!**
3. В соответствующие отверстия полки **4** вкрутить стержни **r16**.
4. К бокам **1, 2** прикрутить направляющие металлические выдвижного ящика **w1** шурупами **p1**.
- ВНИМАНИЕ!** Направляющие **w1** прикрутить так, чтобы винтовое отверстие находилось оклеенной стороны бока.
5. Собрать сегмент согласно рисунку и скрутить, применив эксцентриковую стяжку (**r1, r16**), используя спец. ключ **z1**.
6. Собрать выдвижной ящик в соответствии с инструкцией.
7. Вставить выдвижной ящик и заблокировать шурупами **j2**.
8. Повесить сегмент на стену. (Отрегулировать положение полки можно шурупами **Ji e2**.)

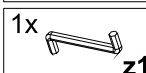
Фурнітура Фурнитура	1x  c12	2x  e2 Ø6,3x13 мм	4x  e4 Ø5x11 мм	12x  f1 Ø8x30 мм
2x  g2	2x  j2 M4x9 мм	6x  p1 Ø3,5x13 мм	2x  p8 Ø4x25 мм	10x  r1 Ø15 #16
12x  r16	10x  s2	2x  w1 185 мм	1x  y1 Клей	1x  z1

ІНСТРУКЦІЯ МОНТАЖУ

ИНСТРУКЦИЯ МОНТАЖА

ПОП система

Полиця | Полка
кр1s/1/9

ГАБАРИТНІ РОЗМІРИ:
ширина 90 см
висота 19 см
глибина 26 см

ГАБАРИТНЫЕ РАЗМЕРЫ:
ширина 90 см
высота 19 см
глубина 26 см

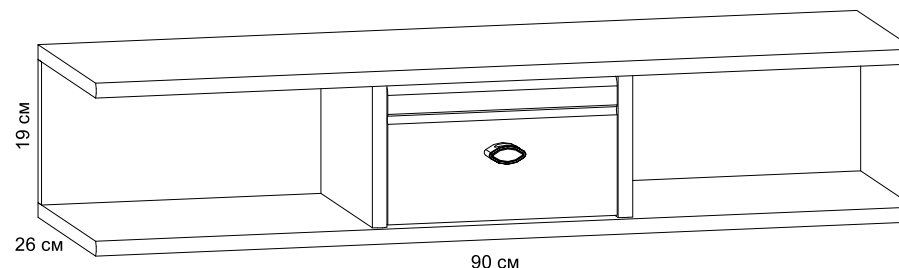

УВАГА !!!

Шановний Клієнте!

У разі виявлення в комплектації пакета відсутності будь-якого елемента або наявності браку

обов'язково!!! -

етикетку-ярлик з даного пакета і **інструкцію монтажу** з відміткою кода цього елемента повернути продавцю. При відсутності **етикетки-ярлика** рекламація не приймається!

ВНИМАНИЕ !!!

Уважаемый Клиент!

В случае обнаружения в комплектации пакета отсутствия какого-либо элемента или наличия браку

обязательно!!! -

этикетку-ярлик с данного пакета и **инструкцию монтажа** с пометкой кода этого элемента вернуть продавцу. При отсутствии **этикетки-ярлика** рекламація не принимается!



Виробник:
ТзОВ "ГЕРБОР-ХОЛДІНГ"
Україна, м. Володимир-Волинський
вул. Луцька, 211а
тел.: 2-33-33; 2-29-03



Производитель:
ТОО "ГЕРБОР-ХОЛДІНГ"
Украина, г. Владимир-Волинский
ул. Луцкая, 211а
тел.: 2-33-33; 2-29-03

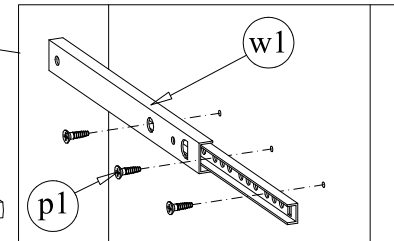
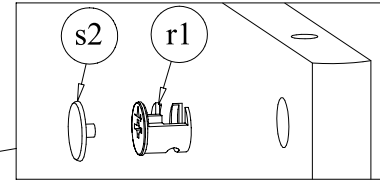
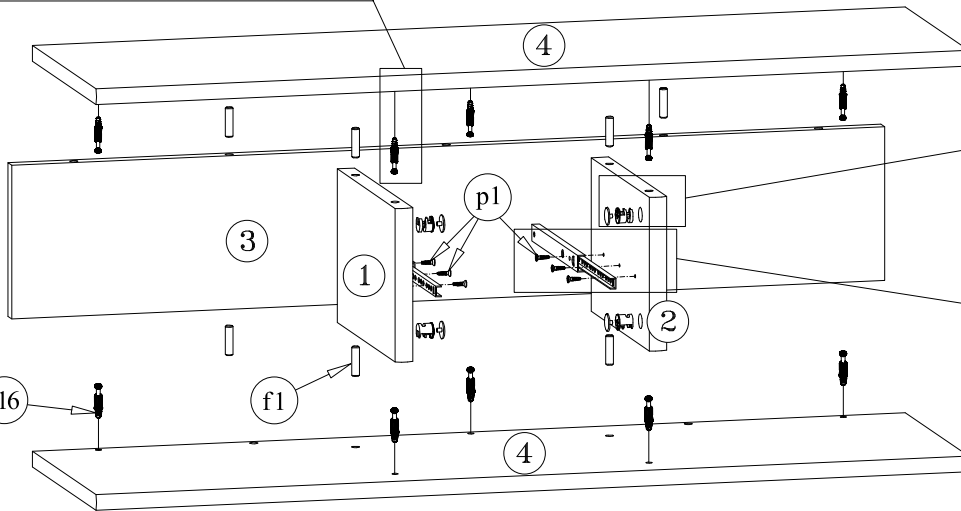
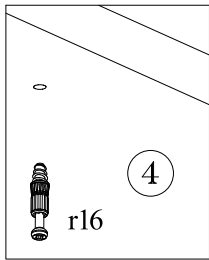

№ ел-та	Розміри	Код	№ пакета
№ эл-та	Размеры	Код	№ пакета
1	238x156	SK1-1127	1/1
2	238x156	SK1-1128	1/1
3	900x156	SK1-463	1/1
4	900x260	SK1-1303	1/1
5	240x150	SK1-025	1/1
6	223x210	SK1-966	1/1
7	657x120	SK1-518	1/1

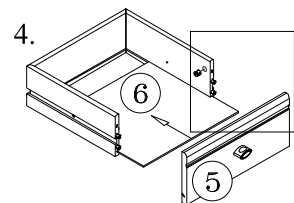
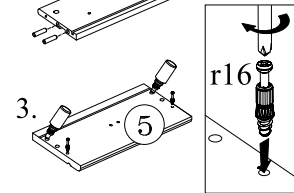
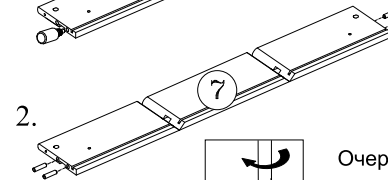
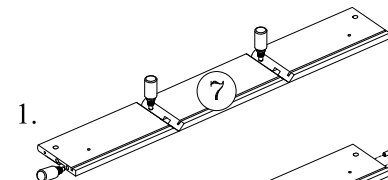
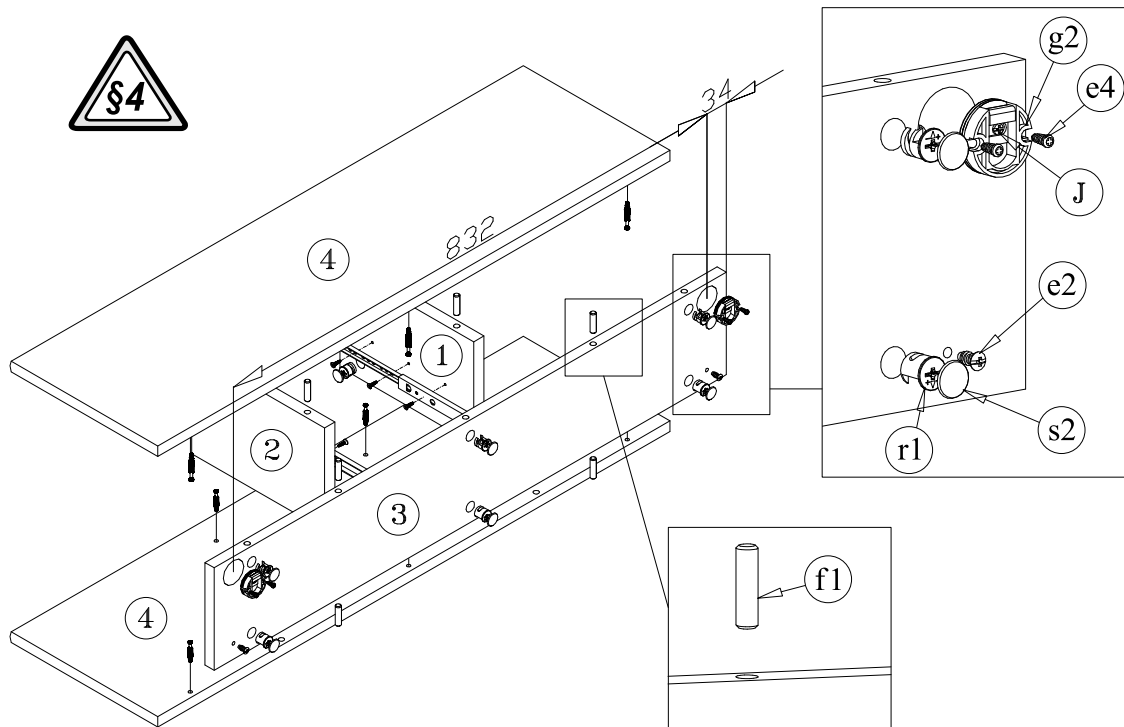

Порядок монтажу шухляд
Очередность монтажа выдвижных ящиков

