

UA







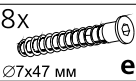
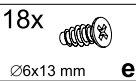
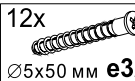
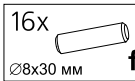
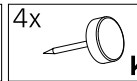
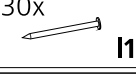
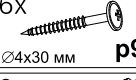

ПОРЯДОК МОНТАЖУ

1. Вибрати з пакетів потрібні елементи (їх розміри вказані в таблиці інструкції).
2. В отвори $\varnothing 8$ мм, які знаходяться в торцях елементів, забити кілки **f1**. Отвори на стержень ексцентричної стяжки лишити вільними.
УВАГА! Якщо виявиться, що кілок виступає з отвору на довжину більшу ніж 10 мм, його необхідно забити, замінити іншим або зрізати, оскільки при складанні він може пошкодити бік.
ТАКІ ВИПАДКИ НЕ ПІДЛЯГАЮТЬ РЕКЛАМАЦІЇ!
3. У відповідні отвори вкрутити стержні **r16**.
4. До боків сегмента у відповідних місцях прикрутити направляючі шухляд **w37^{CR}** і **w37^{CL}** єврошухлядами **e3**.
5. У нижні торці боків **1,2** забити ковзні деталі **k1**.
6. Скласти сегмент згідно з малюнком і скрутити, застосувавши ексцентричну стяжку (**r1, r16**) і стяжні гвинти типу конфірмат **e1**, використовуючи спец. ключ **z1**.
УВАГА! Під час монтажу елементи необхідно класти на м'якій та чистій підкладці, напр.: рушник, ковдра. Не монтувати меблі на дивані, войлоці і т.п. Недотримання вказівок виробника може спричинити подряпання поверхні меблів.
7. Покласти корпус сегмента фасадом вниз на рівну поверхню і вирівняти бокові стінки (впевнитись, що діагоналі мають однакову довжину).
8. Прибити задню стінку цвяхами **l1** (використати з'єднувальну планку **9**).
9. Скласти шухляди згідно з кроками, поданими в інструкції.
10. Прикрутити ручки.

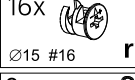
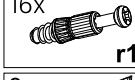
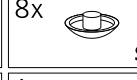
RU

ОЧЕРЕДНОСТЬ МОНТАЖА

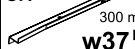
1. Выбрать из пакетов нужные элементы (размеры элементов указаны в таблице инструкции).
2. В отверстия $\varnothing 8$ мм, которые находятся в торцах элементов, вбить шканты **f1**. Отверстия на стержень эксцентрической стяжки оставить свободными.
ВНИМАНИЕ! В случае, если шкант выступает из отверстия более чем на 10 мм, его необходимо добить, заменить другим или срезать, поскольку он при монтаже может повредить боковую стенку.
ТАКИЕ СЛУЧАИ НЕ ПОДЛЕЖАТ РЕКЛАМАЦИИ!
3. В соответствующие отверстия вкрутить стержни **r16**.
4. К бокам сегмента в соответствующих местах прикрутить направляющие **w37^{CR}** и **w37^{CL}** еврошухлядами **e3**.
5. В нижние торцы боковин **1,2** вбить пластиковые ножки **k1**.
6. Собрать сегмент согласно рисунку и скрутить, применив эксцентрическую стяжку (**r1, r16**) и стяжные винты **e1**, используя спец. ключ **z1**.
ВНИМАНИЕ! Во время монтажа элементы следует класть на мягкую и чистую подкладку, например, полотенце, одеяло. Не монтировать мебель на диване, войлоке и т.п. Несоблюдение указаний производителя может привести к появлению царапин на поверхности мебели.
7. Положить корпус сегмента лицевой стороной вниз на ровной поверхности и выровнять боковые стенки так, чтобы диагонали были равны.
8. Прибить заднюю стенку гвоздями **l1** (использовать соединительную планку **9**).
9. Собрать выдвижные ящики в соответствии с шагами, поданными в инструкции.
10. Прикрутить ручки.

3x  c12	8x  $\varnothing 7 \times 47$ мм e1	18x  $\varnothing 6 \times 13$ мм e3	12x  $\varnothing 5 \times 50$ мм e32	16x  $\varnothing 8 \times 30$ мм f1	4x  k1
30x  l1	6x  $\varnothing 4 \times 30$ мм p9	12x  $\varnothing 3 \times 12$ мм p54	16x  $\varnothing 15 \# 16$ r1	16x  r16	8x  s1
16x  s2	3x  300 мм w37^{DR}	3x  300 мм w37^{CR}	3x  300 мм w37^{DL}	3x  300 мм w37^{CL}	1x  z1

ІНСТРУКЦІЯ МОНТАЖУ

ИНСТРУКЦИЯ МОНТАЖА

ПОП система

Комод
к3so/8/4

ГАБАРИТНІ РОЗМІРИ:

ширина 40 см
висота 80,5 см
глибина 36,5 см

ГАБАРИТНЫЕ РАЗМЕРЫ:

ширина 40 см
высота 80,5 см
глубина 36,5 см

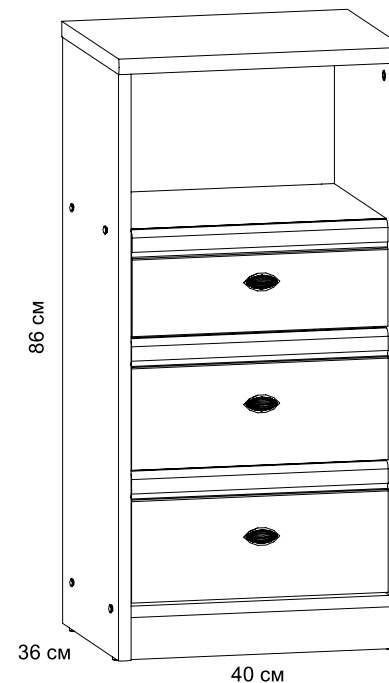

УВАГА !!!

Шановний Клієнте!

У разі виявлення в комплектації пакета відсутності будь-якого елемента або наявності браку

обов'язково!!! -

етикетку-ярлик з даного пакета і **інструкцію монтажу** з відміткою кода цього елемента повернути продавцю.

При відсутності **етикетки-ярлика** рекламація не приймається!

ВНИМАНИЕ !!!

Уважаемый Клиент!

В случае обнаружения в комплектации пакета отсутствия какого-либо элемента или наличия брака

обязательно!!!! -

этикетку-ярлик с данного пакета и **инструкцию монтажа** с пометкой кода этого элемента вернуть продавцу.

При отсутствии **этикетки-ярлика** рекламація не принимается!



Виробник:
ТзОВ "ГЕРБОР-ХОЛДІНГ"
Україна, м. Володимир-Волинський
вул. Луцька, 211а
тел.: 2-33-33; 2-29-03



Производитель:
ТОО "ГЕРБОР-ХОЛДИНГ"
Украина, г. Владимир-Волинский
ул. Луцкая, 211а
тел.: 2-33-33; 2-29-03

№ елемента	Розміри	Код	№ пакета
№ елемента	Размеры	Код	№ пакета
1	778x355	SK1-2120	1/1
2	778x355	SK1-2121	1/1
3	400x360	SK1-234	1/1
4	362x330	SK1-1328	1/1
5	362x351	SK1-393	1/1
6	362x60	SK1-451	1/1
7	395x235	SK1-980	1/1
8	500x197	SK1-979	1/1
9	476x14	LH-476	1/1
10	305x115	SK1-1508	1/1
11	320x299	SK1-992	1/1
12	358x150	SK1-084	2/1
13	358x185	SK1-088	2/1
14	300x115	SK1-1506	1/1
15	300x115	SK1-1507	1/1

Порядок монтажу шухляд
Очередность монтажа выдвижных ящиков

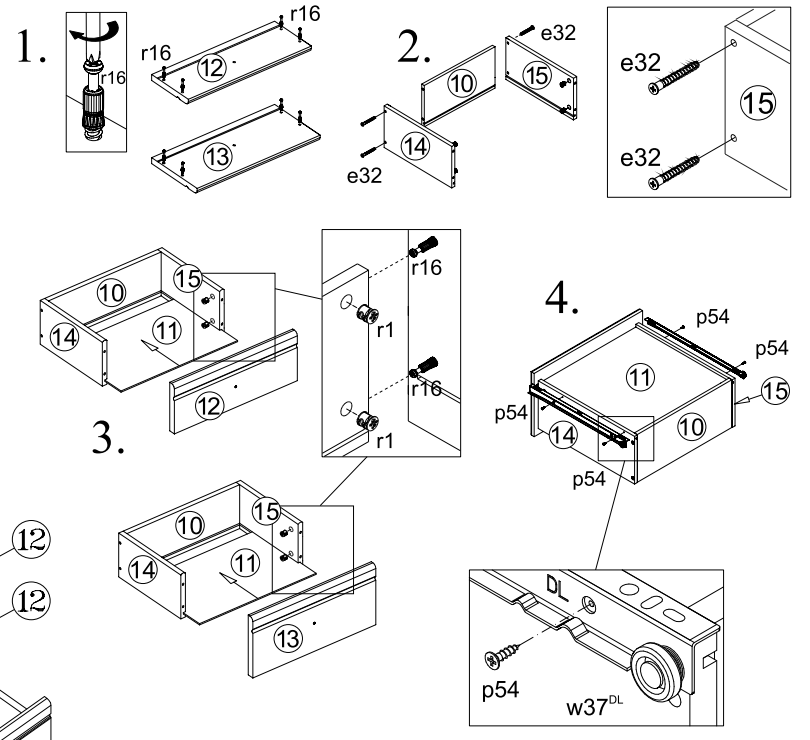
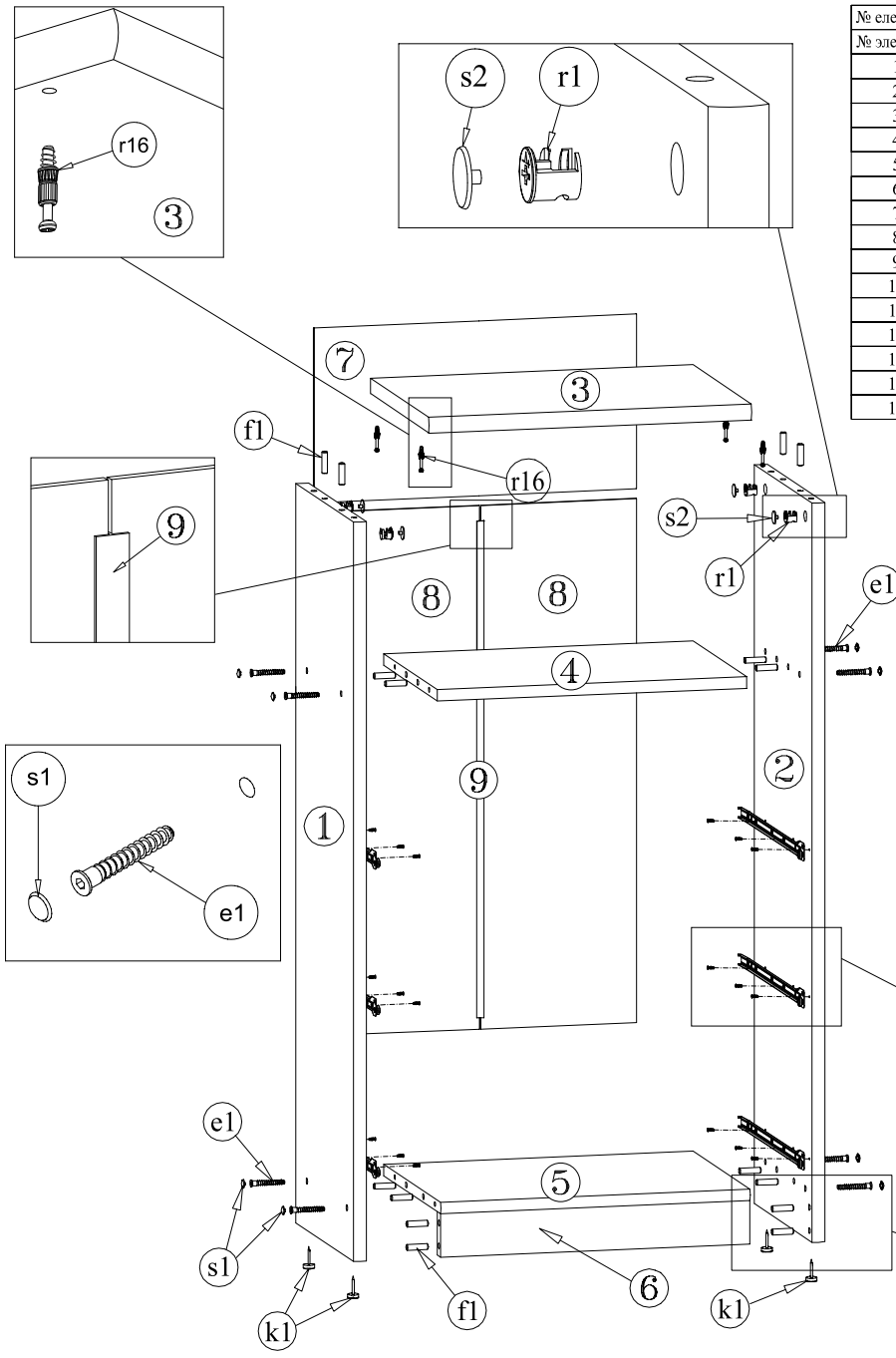

Перед тем, як прибити задню стінку, впевніться у тому, що діагоналі мають однакову довжину.
Перед тем, как прибить заднюю стенку, убедитесь в равенстве диагоналей.

