

UA

ПОРЯДОК МОНТАЖУ

УВАГА! Під час монтажу елементи необхідно класти на м'яку чисту підкладку, наприклад, рушник, ковдра. Не монтувати меблі на дивані, войлоці і т.п. Недотримання вказівок виробника може призвести до появи подряпин на поверхні меблів.

1. В отвори Ø8 мм, які знаходяться в торцях елементів, забити кілки **f1**.

УВАГА! Якщо виявиться, що кілок виступає з отвору на довжину більшу ніж 10 мм, його необхідно забити, замінити іншим або зрізати, оскільки при складанні він може пошкодити бік.

ТАКІ ВИПАДКИ НЕ ПІДЛЯГАЮТЬ РЕКЛАМАЦІ!

2. До боків **5,6** прикрутити підкладки петель **b1** та вбити полицетримачі **d1**, прикріпити штанготримачі **n1**.

3. До перегородки **7** прикрутити підкладки петель **b99** та вбити полицетримачі **d1**, прикріпити штанготримач **n1**.

4. До перегородки **8** вбити полицетримачі **d1**, прикріпити штанготримач **n1**.

5. У відповідні отвори кришки **10** вкрутити дюбелі ексцентричних стяжок **r16**.

6. До перегородок **8,9** прикрутити направляючі **w26** шурупами **e3**, а до перегородки **7** - шурупами **e3** та **p1** відповідно до інструкції монтажу.

7. Скласти сегмент згідно з малюнком і з'єднати стяжними гвинтами типу конфірма **e1** та ексцентричними стяжками **r1**, використовуючи для цього ключик **z1** (див. *порядок монтажу шафи*).

8. Покласти корпус сегменту фасадом вниз на рівну поверхню, вирівняти бокові стінки так, щоб діагоналі були рівними.

9. Прибити задні стінки **21,22** цвяхами **f1**. Перед прибиттям задніх стінок вставити з'єднувальну планку **24**.

10. Покласти двері на рівну поверхню і обережно вмонтувати петлі **a3** (середні двері **3,4**) та **a1** (зовнішні двері **2**).

11. Прикріпити планки МДФ **27** використовуючи плоскі шканти **f11** та клей **y1**.

12. Скласти шухляди згідно з малюнком і прикрутити направляючі **w26** шурупами **p54**.

13. Прикрутити і відрегулювати двері **2,3,4**.

14. Прикрутити ручки **c86**, використовуючи шурупи **p26**.

RU

ОЧЕРЕДНОСТЬ МОНТАЖА

ВНИМАНИЕ! Во время монтажа элементы следует класть на мягкую чистую подкладку, например: полотенце, одеяло. Не монтировать мебель на диване, войлоке и т.п. Несоблюдение указаний производителя может привести к появлению царапин на поверхности мебели.

1. В отверстия Ø8 мм, которые находятся в торцах элементов, вбить шканты **f1**.

ВНИМАНИЕ! В случае, если шкант выступает из отверстия более чем на 10 мм, его необходимо добить, заменить другим или срезать, поскольку он при монтаже может повредить боковую стенку.

ТАКИЕ СЛУЧАИ НЕ ПОДЛЕЖАТ РЕКЛАМАЦИИ!

2. К бокам **5,6** прикрутить подкладки петель **b1** и вбить полкодержатели **d1**, прикрепить штангодержатели **n1**.

3. К перегородке **6** прикрутить подкладки петель **b99** и вбить полкодержатели **d1**, прикрепить штангодержатель **n1**.

4. К перегородке **8** вбить полкодержатели **d1**, прикрепить штангодержатель **n1**.

5. В соответствующие отверстия крышки **10** вкрутить дюбеля эксцентрических стяжек **r16**.

6. К перегородкам **8,9** прикрутить направляющие **w26** шурупами **e3**, а к перегородке **7** - шурупами **e3** и **p1**.

7. Собрать сегмент в соответствии с рисунком и соединить стяжными болтами типа конфирмат **e1** и эксцентрическими стяжками **r1**, используя для этого ключик **z1** (см. *порядок монтажа шкафа*).

8. Положить корпус сегмента лицевой стороной вниз на ровную поверхность, выровнять боковые стенки так, чтобы диагонали были равны.

9. Прибить задние стенки **21,22** гвоздями **f1**. Перед тем как прибить заднюю стенку, вставить соединительную планку **24**.

10. Положить двери на ровную поверхность и осторожно вмонтировать петли **a3** (средние двери **3,4**) и **a1** (боковые двери **2**).

11. Прикрепить планки МДФ **27** используя плоские шканти **f11** и клей **y1**.

12. Собрать выдвижные ящики в соответствии с рисунком и прикрутить направляющие **w26** шурупами **p54**.

13. Прикрутить и отрегулировать двери **2,3,4**.

14. Прикрутить ручки **c86**, используя шурупы **p26**.

8x a1	6x a3	8x b1	6x b99	6x c86	8x d1
39x e1	18x e3	16x e32	54x f1	16x f11	8x k1
190x l1	6x n1	24x p1	12x p26		
24x p54	12x r1	16x r15	28x r16		
12x s2	30x s1	1x y1	1x z1		
4x w26^{CR}	4x w26^{CL}	4x w26^{DL}	4x w26^{DR}		

СТРІЧКА БЕЗПЕКИ
 ПРЕДУПРЕЖДЕНИЕ ТРЕТЬИХ ЛИЦ
 THE ANTI-TOPPLE DEVICE (TAD) (ВНИМАНИЕ)

Сторона А является стороной, которую необходимо удерживать. Не позволяйте другим людям тянуть за нее. Если сторона А не удерживается, это может привести к опрокидыванию мебели. Это может привести к травмам или повреждению имущества. Если сторона А не удерживается, это может привести к опрокидыванию мебели. Это может привести к травмам или повреждению имущества.

ІНСТРУКЦІЯ МОНТАЖУ
Система "KIM"

Шафа - 4d

ГАБАРИТНІ РОЗМІРИ:

ширина 205 см
 висота 203 см
 глибина 58 см

ИНСТРУКЦИЯ МОНТАЖА
Система "КИМ"

Шкаф - 4d

ГАБАРИТНЫЕ РАЗМЕРЫ:

ширина 205 см
 высота 203 см
 глубина 58 см



УВАГА !!!

Шановний Клиєнте!

У разі виявлення в комплектції пакета відсутності будь-якого елемента або наявності браку

обов'язково!!! -

етикетку-ярлик з даного пакета і **інструкцію монтажу** з відміткою кода цього елемента повернути продавцю.

При відсутності **етикетки-ярлика** рекламація не приймається!

ВНИМАНИЕ !!!

Уважаемый Клиент!

В случае обнаружения в комплектации пакета отсутствия какого-либо элемента или наличия браку

обязательно!!! -

этикетку-ярлик с данного пакета и **инструкцию монтажа** с пометкой кода этого элемента вернуть продавцу.

При отсутствии **этикетки-ярлика** рекламація не принимается!



Виробник:
 ТзОВ "ГЕРБОР-ХОЛДІНГ"
 Україна, м. Володимир-Волинський
 вул. Луцька, 211а
 тел.: 2-33-33; 2-29-03



Производитель:
 ТОО "ГЕРБОР-ХОЛДИНГ"
 Украина, г. Владимир-Волинский
 ул. Луцкая, 211а
 тел.: 2-33-33; 2-29-03

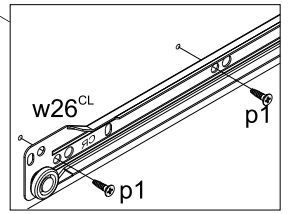
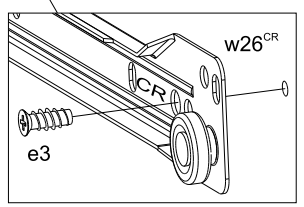
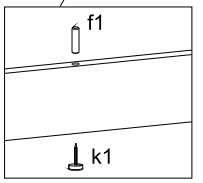
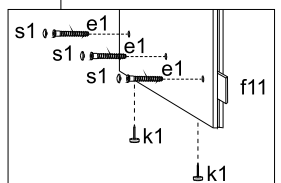
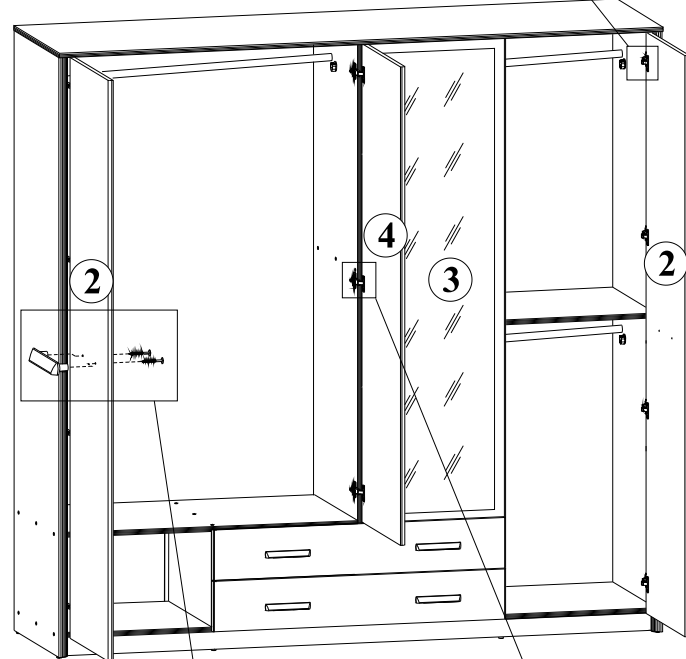
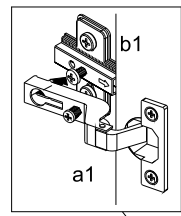
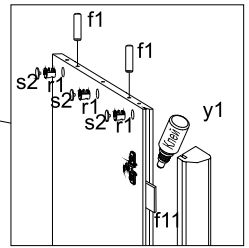
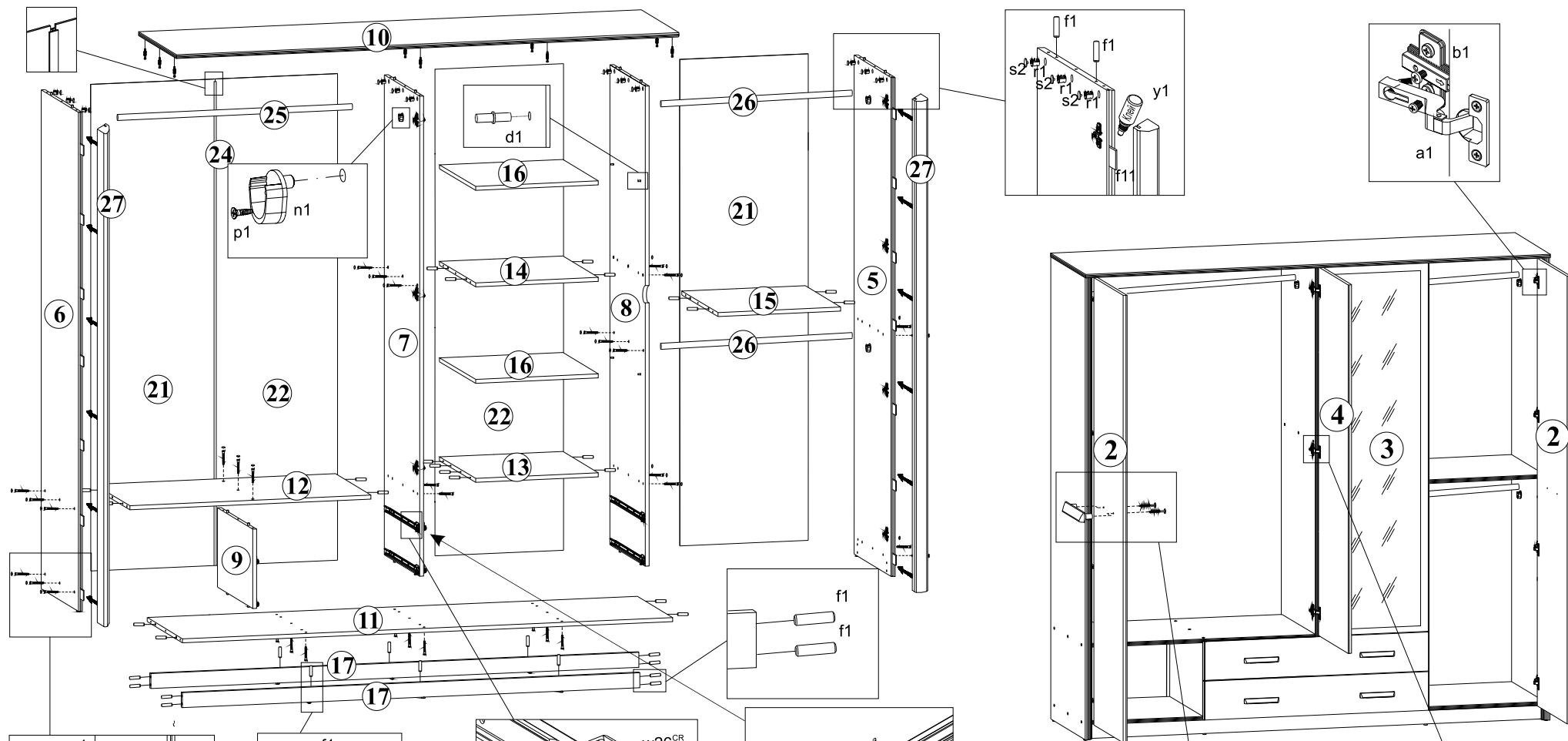

Регулювання дверей 2 | Регулировка дверей 2

Регулювання дверей 3,4 | Регулировка дверей 3,4

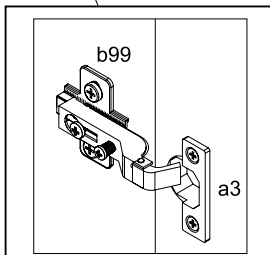
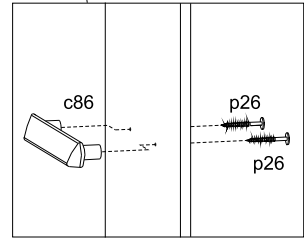
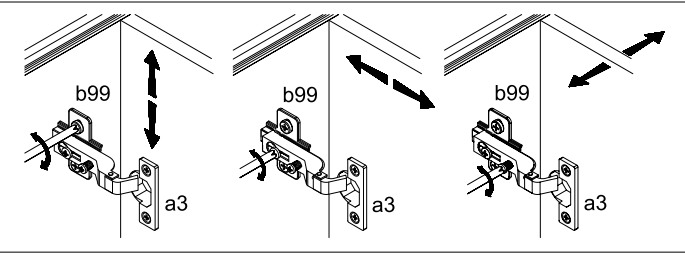
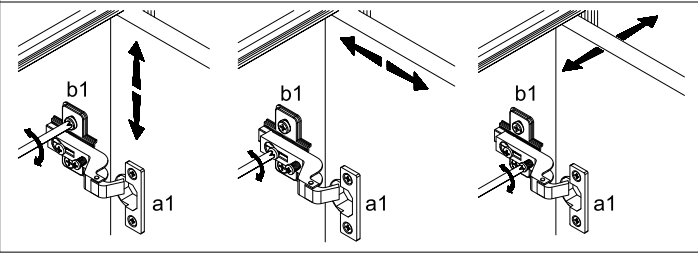

Зверніть увагу! Петлі **a3** і підкладки петель **b99** (упаковані окремо) - для дверей із дзеркалом!
Обратите внимание! Петли **a3** и подкладки петель **b99** (упакованы отдельно) - для дверей с зеркалом!

Порядок монтажу шухляд шафи 4д

Порядок монтажа выдвижных ящиков шкафа 4д

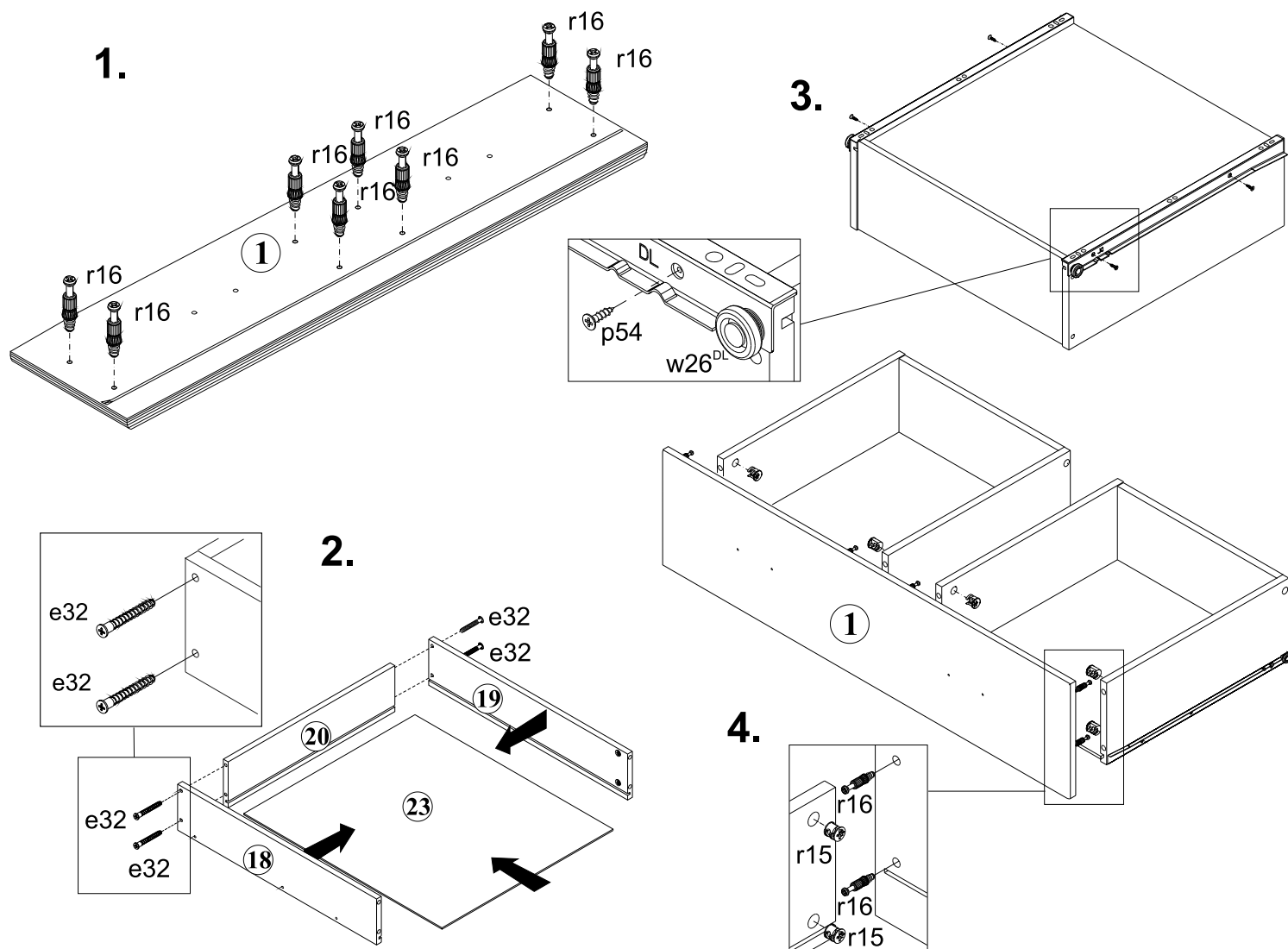

Номер элемента	Розміри	Код	Номер пакета
1	982x168	LO1-011	4/5
2	1938x490	LO1-002	4/5
3	1594x490	LO1-003	5/5
4	1594x490	LO1-004	5/5
5	2000x539	LO1-103	1/5
6	2000x539	LO1-101	1/5
7	1924x539	LO1-105	2/5
8	1924x539	LO1-106	2/5
9	318x539	LO1-107	3/5
10	2050x582	LO1-202	1/5
11	1973x539	LO1-303	2/5
12	978x539	LO1-311	3/5
13	472x539	LO1-308	3/5
14	472x539	LO1-307	3/5
15	490x539	LO1-405	3/5
16	472x539	LO1-309	3/5
17	1973x60	LO1-402	1/5
18	500x100	LO1-506	3/5
19	500x100	LO1-506	3/5
20	423x100	LO1-509-01	3/5
21	1956x512	LO1-901	2/5
22	1956x488	LO1-902	2/5
23	434x498	LO1-903	2/5
24	1590x14	LH-1590	2/5
25	973x24	DR-973	3/5
26	485x24	DR-485	3/5
27	2000x38	LO1-519	1/5

Порядок монтажу шафи 4д

Порядок монтажа шкафа 4д

